

VARNOSTNE ZAŠČITNE OGRAJE

Okoli robotov, manipulatorjev, nevarnih strojev potrebujemo zaščitno ograjo, da preprečimo dostop osebam v nevarno območje. Zaščitne ograje prilagodimo postavitvi in velikosti strojev in območju, ki ga je potrebno varovati.

Konstrukcijo zaščitne ograje izdelamo iz Al-profilov 45x45 Light, pri tem pa zapolnimo prazne okvirje z zaščitnimi mrežami. Za polnilo se lahko uporabi tudi pleksi steklo.

Pogosto je potrebno narediti v ograji vrata, za normalni ali servisni dostop, pri čemer pa uporabljamo naše standardne elemente, kot so težaji, ročajji, zaskočke, varnostna stikala, ključavnice idr. Na zaščitne ograje se pogosto vgradi tudi varnostne svetlobne zaves.

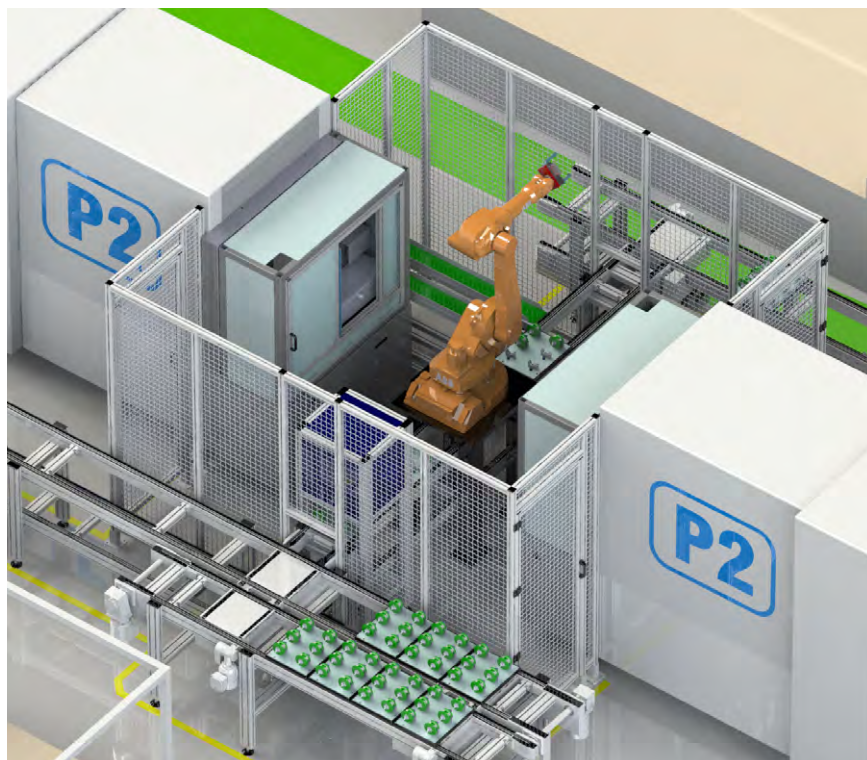

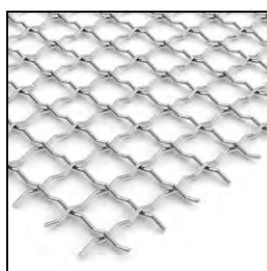
PRITRDILEC OGRAJE

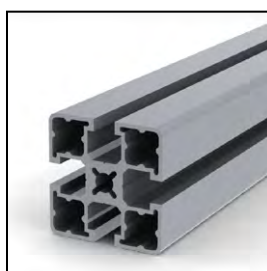
 Jeklo/cinkano
ŠIFRA: I12743

MREŽA

 Jeklo/cinkano
ŠIFRA: I17949

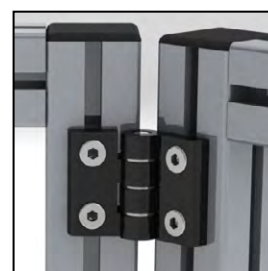
AL-PROFIL 45x45L

 Aluminij/eloksirano
ŠIFRA: I12684

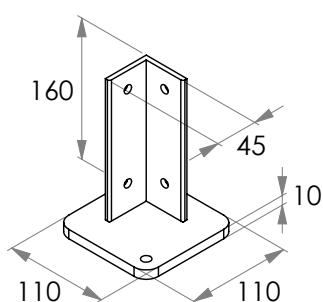
ROČAJ PA

 Poliamid
ŠIFRA: I12725

TEČAJ ZN 45

 Aluminij/eloksirano
ŠIFRA: I12728

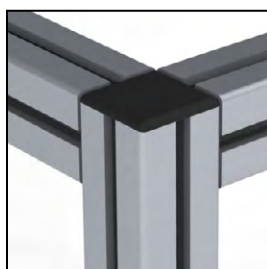
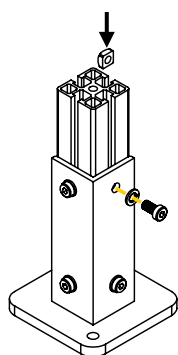
+TALNI VIJAK M10

POKROV ZA AL-PROFIL

 Poliamid
ŠIFRA: I12710

ZASKOČKA

 Poliamid/Jeklo
ŠIFRA: Z27258

VARNOSTNO STIKALO
ŠIFRA: Z12790